

EMAPISCO S.A.

ESPECIFICACIONES TÉCNICAS

ADQUISICIÓN DE MATERIALES PARA CONEXIONES DOMICILIARIAS DE AGUA POTABLE Y ALCANTARILLADO SANITARIO DE LA EPS EMAPISCO S.A.



Agosto 2025

ESPECIFICACIONES TÉCNICAS

1. AREA USUARIA SOLICITANTE

Oficina de Distribución y Recolección - Gerencia de Operaciones

2. ANTECEDENTES

La adquisición se realiza de conformidad con lo establecido en el artículo 1764° y las siguientes del Código Civil. Por su modalidad, el presente Contrato no implica relación laboral alguna con la EPS EMAPISCO S.A, no encontrándose el LOCADOR bajo la dependencia o subordinación de la EPS EMAPISCO S.A, por lo que la emisión de la orden de compra no genera para el LOCADOR ninguno de los beneficios previstos en la legislación laboral.

3. OBJETIVO DE LA COMPRA

Adquisición de materiales para la Oficina de Distribución y Recolección de la EPS EMAPISCO S.A.

4. ACTIVIDAD VINCULADA A LA TRANSFERENCIA FINANCIERA

La presente compra se enmarca en la actividad **05.01.04.02 GO-ODR-AG-01 (10.1%) PROGRAMA DE MANTENIMIENTO Y REPOSICION DE CONEXIONES DE AGUA POTABLE Y ALCANTARILLADO**

5. FINALIDAD PÚBLICA

La presente adquisición tiene como finalidad dotar de materiales para la ejecución de conexiones domiciliarias de agua potable y alcantarillado sanitario de la EPS EMAPISCO S.A.

6. CARACTERISTICAS DE LA ADQUISICIÓN

ITEM	DESCRIPCIÓN	CANTIDAD	UNIDAD
1	LLAVE CORPORATION PVC 1/2"	30	UND
2	ABRAZADERA PVC 63 MM x 1/2"	10	UND
3	ABRAZADERA PVC 90 MM x 1/2"	25	UND
4	ABRAZADERA PVC 110 MM x 1/2"	30	UND
5	ABRAZADERA PVC 160 MM x 1/2"	20	UND
6	ABRAZADERA PVC 200 MM x 1/2"	20	UND
7	ADAPTADOR PVC 1/2"	100	UND
8	CODO PVC 1/2" x 45°	200	UND
9	CODO PVC 1/2" x 90°	200	UND
10	TEE PVC 1/2"	200	UND
11	REDUCCION PVC 3/4" x 1/2"	05	UND
12	UNION PVC 1/2" SIMPLE	200	UND
13	UNION PVC 1/2" CON ROSCA	200	UND
14	TAPON PVC 1/2" HEMBRA SIMPLE	50	UND
15	TAPON PVC 1/2" HEMBRA CON ROSCA	50	UND
16	TAPON PVC 1/2" MACHO CON ROSCA	50	UND
17	HOJA DE SIERRA BIMETALICA	50	UND
18	CINTA TEFLON (PAQUETE X 8 UND)	20	UND
19	CEMENTO TRANSPARENTE P/PVC DORADO 1/4 GL. (32 OZ.)	15	UND
20	LLAVE DE PASO PVC 1/2"	20	UND
21	BROCA 1/2"	03	UND
22	WINCHA 10 METROS	04	UND
23	LLAVE MIXTA BOCA-CORONA 1/2"	03	UND
24	LLAVE MIXTA BOCA-CORONA 3/4"	03	UND
25	LLAVE T DADO-VALVULA 1/2"	03	UND
26	JUEGO LLAVES HEXAGONALES	01	UND
27	CLAVO CEMENTO 2"	100	UND
28	LLAVE FRANCESA 8"	03	UND
29	RASTRILLO RECTO	03	UND
30	DISCO DE CORTE DIAMANTADO SEGMENTADO 18"	05	UND
31	DISCO DE CORTE DIAMANTADO SEGMENTADO 7"	10	UND
32	DISCO DE CORTE DIAMANTADO SEGMENTADO 4 1/2"	10	UND
33	TUBO PVC 1/2" x 5 MT C-10	20	UND



7. CARACTERÍSTICAS TÉCNICAS

ITEM 1. LLAVE CORPORATION PVC 1/2"

- ✓ **Material:** PVC
- ✓ **Presión Nominal:** 10 Bar
- ✓ **Durabilidad:** 2500 ciclos
- ✓ **Prueba de temperatura:** 38°C/10 bar x min
- ✓ **Color:** Blanco/Azul
- ✓ **Diámetro:** 1/2"
- ✓ **Norma de Fabricación:** NTP 399.034

Unidad de medida: Unidad (und)



ITEM 2. ABRAZADERA PVC 63 MM x 1/2"

- ✓ **Material:** PVC
- ✓ **Tipo:** 02 cuerpos (montura superior, montura inferior)
- ✓ **Empaquetadura:** NBR/NR
- ✓ **Pernos de cabeza hexagonal:** Acero Galvanizado
- ✓ **Anillo:** Acero Inoxidable 304
- ✓ **Presión Nominal:** 10 Bar
- ✓ **Prueba Presión Hidrostática:** 20 Bar x 15 min
- ✓ **Color:** Blanco
- ✓ **Diámetro:** 63 mm
- ✓ **Salida:** 1/2 pulgada
- ✓ **Norma de Fabricación:** NTP 399.137

Unidad de medida: Unidad (und)



ITEM 3. ABRAZADERA PVC 90 MM x 1/2"

- ✓ **Material:** PVC
- ✓ **Tipo:** 02 cuerpos (montura superior, montura inferior)
- ✓ **Empaquetadura:** NBR/NR
- ✓ **Pernos de cabeza hexagonal:** Acero Galvanizado
- ✓ **Anillo:** Acero Inoxidable 304
- ✓ **Presión Nominal:** 10 Bar
- ✓ **Prueba Presión Hidrostática:** 20 Bar x 15 min
- ✓ **Color:** Blanco
- ✓ **Diámetro:** 90 mm
- ✓ **Salida:** 1/2 pulgada
- ✓ **Norma de Fabricación:** NTP 399.137

Unidad de medida: Unidad (und)



ITEM 4. ABRAZADERA PVC 110 MM x 1/2"

- ✓ **Material:** PVC
- ✓ **Tipo:** 02 cuerpos (montura superior, montura inferior)
- ✓ **Empaquetadura:** NBR/NR
- ✓ **Pernos de cabeza hexagonal:** Acero Galvanizado
- ✓ **Anillo:** Acero Inoxidable 304
- ✓ **Presión Nominal:** 10 Bar
- ✓ **Prueba Presión Hidrostática:** 20 Bar x 15 min
- ✓ **Color:** Blanco
- ✓ **Diámetro:** 110 mm
- ✓ **Salida:** 1/2 pulgada
- ✓ **Norma de Fabricación:** NTP 399.137

Unidad de medida: Unidad (und)



ITEM 5. ABRAZADERA PVC 160 MM x 1/2"

- ✓ **Material:** PVC
- ✓ **Tipo:** 02 cuerpos (montura superior, montura inferior)
- ✓ **Empaquetadura:** NBR/NR
- ✓ **Pernos de cabeza hexagonal:** Acero Galvanizado
- ✓ **Anillo:** Acero Inoxidable 304
- ✓ **Presión Nominal:** 10 Bar
- ✓ **Prueba Presión Hidrostática:** 20 Bar x 15 min
- ✓ **Color:** Blanco
- ✓ **Diámetro:** 160 mm
- ✓ **Salida:** 1/2 pulgada
- ✓ **Norma de Fabricación:** NTP 399.137

Unidad de medida: Unidad (und)



ITEM 6. ABRAZADERA PVC 200 MM x 1/2"

- ✓ **Material:** PVC
- ✓ **Tipo:** 02 cuerpos (montura superior, montura inferior)
- ✓ **Empaquetadura:** NBR/NR
- ✓ **Pernos de cabeza hexagonal:** Acero Galvanizado
- ✓ **Anillo:** Acero Inoxidable 304
- ✓ **Presión Nominal:** 10 Bar
- ✓ **Prueba Presión Hidrostática:** 20 Bar x 15 min
- ✓ **Color:** Blanco
- ✓ **Diámetro:** 200 mm
- ✓ **Salida:** 1/2 pulgada
- ✓ **Norma de Fabricación:** NTP 399.137

Unidad de medida: Unidad (und)



ITEM 7. ADAPTADOR PVC 1/2"

- ✓ **Material:** PVC-U
- ✓ **Empalme:** Unión Rosca / Simple Presión
- ✓ **Presión Nominal:** 10 Bar
- ✓ **Tipo de fabricación:** Inyectado
- ✓ **Color:** Gris
- ✓ **Diámetro:** 1/2 pulgada
- ✓ **Norma de Fabricación:** NTP 399.019

Unidad de medida: Unidad (und)

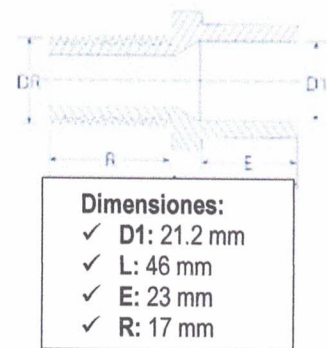

ITEM 8. CODO PVC 1/2" x 45°

- ✓ **Material:** PVC-U
- ✓ **Empalme:** Simple Presión
- ✓ **Presión Nominal:** 10 Bar
- ✓ **Tipo de fabricación:** Inyectado
- ✓ **Color:** Gris
- ✓ **Diámetro:** 1/2 pulgada
- ✓ **Angulo:** 45°
- ✓ **Norma de Fabricación:** NTP 399.019

Unidad de medida: Unidad (und)



EMAPISCO S.A.

ITEM 9. CODO PVC 1/2" x 90°

- ✓ **Material:** PVC-U
- ✓ **Empalme:** Simple Presión
- ✓ **Presión Nominal:** 10 Bar
- ✓ **Tipo de fabricación:** Inyectado
- ✓ **Color:** Gris
- ✓ **Diámetro:** 1/2 pulgada
- ✓ **Angulo:** 90°
- ✓ **Norma de Fabricación:** NTP 399.019

Unidad de medida: Unidad (und)

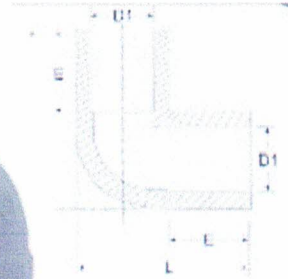

- Dimensiones:**
- ✓ **D1:** 21.2 mm
 - ✓ **L:** 48 mm
 - ✓ **E:** 23 mm

ITEM 10. TEE PVC 1/2"

- ✓ **Material:** PVC-U
- ✓ **Empalme:** Simple Presión
- ✓ **Presión Nominal:** 10 Bar
- ✓ **Tipo de fabricación:** Inyectado
- ✓ **Color:** Gris
- ✓ **Diámetro:** 1/2 pulgada
- ✓ **Norma de Fabricación:** NTP 399.019

Unidad de medida: Unidad (und)

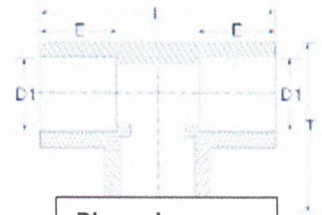

- Dimensiones:**
- ✓ **D1:** 21.2 mm
 - ✓ **L:** 67 mm
 - ✓ **T:** 48 mm
 - ✓ **E:** 23 mm

ITEM 11. REDUCCION PVC 3/4" x 1/2"

- ✓ **Material:** PVC-U
- ✓ **Empalme:** Simple Presión
- ✓ **Tipo de fabricación:** Inyectado
- ✓ **Color:** Gris
- ✓ **Diámetro:** 3/4 pulgada x 1/2 pulgada
- ✓ **Norma de Fabricación:** NTP 399.019

Unidad de medida: Unidad (und)

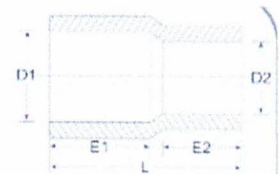

- Dimensiones:**
- ✓ **D1:** 26.7 mm
 - ✓ **D2:** 21.2 mm
 - ✓ **L:** 51 mm
 - ✓ **E1:** 25 mm
 - ✓ **E2:** 20 mm

ITEM 12. UNION PVC 1/2"

- ✓ **Material:** PVC-U
- ✓ **Empalme:** Simple Presión
- ✓ **Tipo de fabricación:** Inyectado
- ✓ **Color:** Gris
- ✓ **Diámetro:** 1/2 pulgada
- ✓ **Norma de Fabricación:** NTP 399.019

Unidad de medida: Unidad (und)

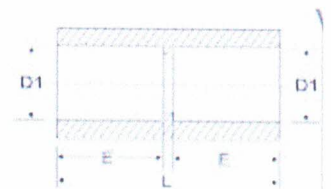
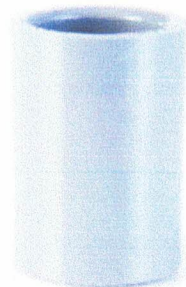

- Dimensiones:**
- ✓ **D1:** 21.2 mm
 - ✓ **L:** 48 mm
 - ✓ **E:** 22 mm



EMAPISCO S.A.

ITEM 13. UNION PVC 1/2"

- ✓ **Material:** PVC-U
- ✓ **Empalme:** Roscado
- ✓ **Tipo de fabricación:** Inyectado
- ✓ **Color:** Gris
- ✓ **Diámetro:** 1/2 pulgada
- ✓ **Norma de Fabricación:** NTP 399.019

Unidad de medida: Unidad (und)

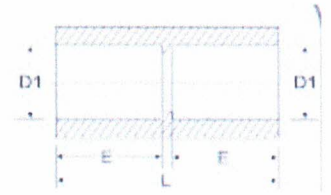
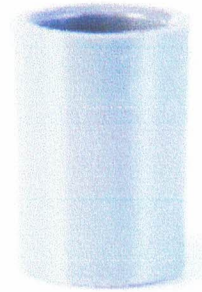

Dimensiones:

- ✓ **D1:** 21.2 mm
- ✓ **L:** 48 mm
- ✓ **E:** 22 mm

ITEM 14. TAPON PVC 1/2" HEMBRA SIMPLE

- ✓ **Material:** PVC-U
- ✓ **Empalme:** Simple Presión
- ✓ **Tipo de fabricación:** Inyectado
- ✓ **Color:** Gris
- ✓ **Diámetro:** 1/2 pulgada
- ✓ **Norma de Fabricación:** NTP 399.019

Unidad de medida: Unidad (und)

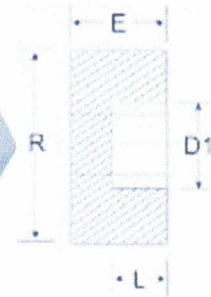
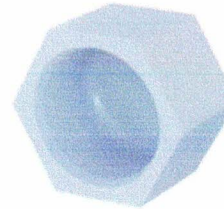

Dimensiones:

- ✓ **D1:** 21.2 mm
- ✓ **L:** 33 mm
- ✓ **E:** 22 mm

ITEM 15. TAPON PVC 1/2" HEMBRA CON ROSCA

- ✓ **Material:** PVC-U
- ✓ **Empalme:** Simple Presión
- ✓ **Tipo de fabricación:** Inyectado
- ✓ **Color:** Gris
- ✓ **Diámetro:** 1/2 pulgada
- ✓ **Norma de Fabricación:** NTP 399.019

Unidad de medida: Unidad (und)

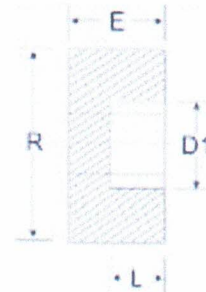

Dimensiones:

- ✓ **D1:** 21.2 mm
- ✓ **L:** 33 mm
- ✓ **E:** 22 mm

ITEM 16. TAPON PVC 1/2" MACHO CON ROSCA

- ✓ **Material:** PVC-U
- ✓ **Empalme:** Simple Presión
- ✓ **Tipo de fabricación:** Inyectado
- ✓ **Color:** Gris
- ✓ **Diámetro:** 1/2 pulgada
- ✓ **Norma de Fabricación:** NTP 399.019

Unidad de medida: Unidad (und)



ITEM 17. HOJA BIMETALICA 24 TPI

- ✓ **Material:** Metal
- ✓ **Color:** Naranja
- ✓ **Dientes:** 24
- ✓ **Alto:** 1.2 cm
- ✓ **Ancho:** 0.2 cm
- ✓ **Largo:** 30.5 cm

Unidad de medida: Unidad (und)



EMAPISCO S.A.

ITEM 18. CINTA TEFLON

- ✓ **Material:** Politetrafluoroetileno
- ✓ **Color:** Blanco
- ✓ **Medida:** 1/2" x 0.075 mm x 12 m
- ✓ **Presentación.** Paquete x 8 und

Unidad de medida: Unidad (und)



ITEM 19. CEMENTO TRANSPARENTE P/PVC DORADO 1/4 GL.

- ✓ **Material:** Cemento Regular
- ✓ **Color:** Transparente
- ✓ **Uso:** Para PVC C-40 hasta 4" y C-80 hasta 2" de diámetro.
- ✓ **Secado:** Rápido
- ✓ **Presentación.** 32 oz (946 ml)

Unidad de medida: Unidad (und)



ITEM 20. LLAVE DE PASO PVC 1/2"

- ✓ **Material:** PVC
- ✓ **Color:** Blanco/Azul
- ✓ **Tipo:** Válvula esférica con rosca
- ✓ **Medida:** 1/2 pulgada

Unidad de medida: Unidad (und)

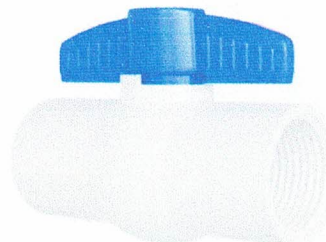

ITEM 21. BROCA 1/2"

- ✓ **Tipo de Accesorio.** Broca
- ✓ **Material:** Acero
- ✓ **Diámetro.** 1/2"
- ✓ **Largo:** 6"
- ✓ **Superficie de aplicación.** Concreto/ladrillo/PVC
- ✓ **Uso.** Perforación de tubería matriz

Unidad de medida: Unidad (und)

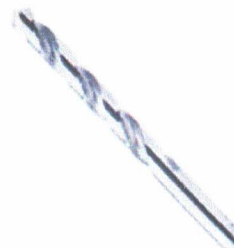

ITEM 22. WINCHA 10 METROS

- ✓ **Material:** Plástico
- ✓ **Tipo.** Wincha
- ✓ **Color:** Negro/Amarillo
- ✓ **Alcance.** 10 metros
- ✓ **Precisión.** +/- 2 mm
- ✓ **Escala.** Cm-mm/ft-in
- ✓ **Empaque.** Blíster
- ✓ **Altura del producto.** 8.5 cm
- ✓ **Ancho del producto.** 8 cm
- ✓ **Profundidad del producto.** 4.2 cm
- ✓ **Uso.** Realizar medidas de distancias.

Unidad de medida: Unidad (und)



ITEM 23. LLAVE MIXTA BOCA-CORONA 1/2"

- ✓ **Material:** Acero cromado
- ✓ **Tipo de producto.** Llave
- ✓ **Sub tipo.** Mixta
- ✓ **Altura.** 16.9 cm
- ✓ **Ancho.** 2.7 cm
- ✓ **Triquete.** Reversible
- ✓ **Agarre.** Boca-corona
- ✓ **Apertura máxima.** 1.26 cm
- ✓ **Color:** Plata
- ✓ **Medida:** 1/2 pulgada

Unidad de medida: Unidad (und)



ITEM 24. LLAVE MIXTA BOCA-CORONA 3/4"

- ✓ **Material:** Acero cromado
- ✓ **Tipo de producto.** Llave
- ✓ **Sub tipo.** Mixta
- ✓ **Altura.** 16.9 cm
- ✓ **Ancho.** 2.7 cm
- ✓ **Triquete.** Reversible
- ✓ **Agarre.** Boca-corona
- ✓ **Apertura máxima.** 1.26 cm
- ✓ **Color:** Plata
- ✓ **Medida:** 3/4 pulgada

Unidad de medida: Unidad (und)



ITEM 25. LLAVE TEE DADO-VALVULA 1/2"

- ✓ **Material:** Acero
- ✓ **Acabado.** Cromado
- ✓ **Tipo de producto.** Llave
- ✓ **Sub tipo.** T
- ✓ **Agarre.** Trinquete
- ✓ **Alto.** 28.9 cm
- ✓ **Ancho.** 18.9 cm
- ✓ **Medida:** 13 mm (1/2" pulgada)

Unidad de medida: Unidad (und)

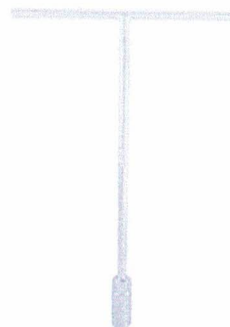

ITEM 26. JUEGO LLAVES HEXAGONALES

- ✓ **Tipo de producto.** Llave hexagonal
- ✓ **Material:** Acero al cromo vanadio
- ✓ **Acabado.** Galvanizado
- ✓ **Punta:** Bola
- ✓ **Medidas.** 1.3 mm, 1.5 mm, 2 mm, 2.5 mm, 3 mm, 3.5 mm, 4 mm, 4.5 mm, 5 mm, 5.5 mm, 6 mm, 8 mm, 10 mm
- ✓ **Presentación.** Juego x 13 llaves

Unidad de medida: Unidad (und)

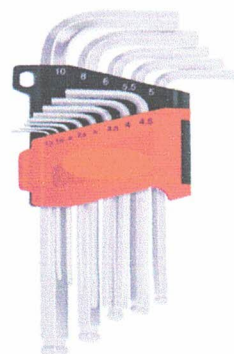

EMAPISCO S.A.

ITEM 27. CLAVO CEMENTO 2"

- ✓ **Material:** Acero
- ✓ **Acabado:** Galvanizado
- ✓ **Diseño:** Estriado
- ✓ **Punta:** Diamante con ángulo de 90°
- ✓ **Cabeza:** Plana
- ✓ **Ancho:** 3.5 mm
- ✓ **Largo:** 50 mm
- ✓ **Medida:** 2 pulgadas
- ✓ **Presentación:** Caja x120 und

Unidad de medida: Unidad (und)



ITEM 28. LLAVE FRANCESA 8"

- ✓ **Material:** Acero cromado
- ✓ **Tipo de producto:** Llave
- ✓ **Sub tipo:** Francesa
- ✓ **Altura:** 20 cm
- ✓ **Ancho:** 5.5 cm
- ✓ **Agarre:** Ajustable
- ✓ **Apertura máxima:** 26 mm
- ✓ **Color:** Plata
- ✓ **Medida:** 8 pulgadas

Unidad de medida: Unidad (und)



ITEM 29. RASTRILLO RECTO

- ✓ **Tipo de producto:** Rastrillo
- ✓ **Cabeza:**
 - Material:** Acero
 - Dientes:** 14
 - Cabeza:** 14 1/2" (37cm)
 - Espesor del peine:** 1/4" (6mm)
- ✓ **Mango:**
 - Material:** Madera
 - Largo:** 1.50 m
 - Color:** Negro

Unidad de medida: Unidad (und)



ITEM 30. DISCO DE CORTE DIAMANTADO SEGMENTADO 16"

- ✓ **Material:** Acero
- ✓ **Modelo:** Segmentado
- ✓ **Diámetro externo:** 18" (450 mm)
- ✓ **Diámetro interno:** 25.4 mm
- ✓ **Espesor:** 3.6 mm
- ✓ **Tipo:** Diamantado
- ✓ **Uso:** Concreto

Unidad de medida: Unidad (und)

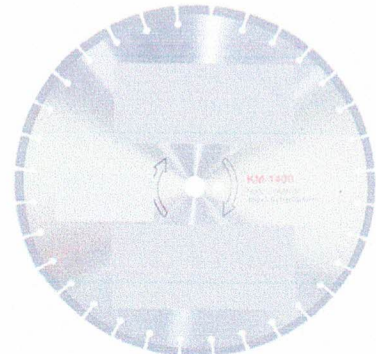

ITEM 31. DISCO DE CORTE DIAMANTADO SEGMENTADO 7"x1/4"x7/8"

- ✓ **Material:** Acero
- ✓ **Modelo:** Segmentado
- ✓ **Diámetro externo:** 7"
- ✓ **Diámetro interno:** 7/8"
- ✓ **Espesor:** 2.7 mm
- ✓ **Tipo:** Diamantado
- ✓ **Uso:** Concreto

Unidad de medida: Unidad (und)

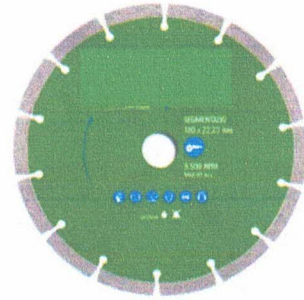

ITEM 32. DISCO DE CORTE DIAMANTADO SEGMENTADO 4 1/2"

- ✓ **Material:** Acero
- ✓ **Modelo:** Segmentado
- ✓ **Diámetro externo:** 110 mm
- ✓ **Diámetro interno:** 7/8"
- ✓ **Espesor:** 2 mm
- ✓ **Tipo:** Diamantado
- ✓ **Uso:** Concreto

Unidad de medida: Unidad (und)

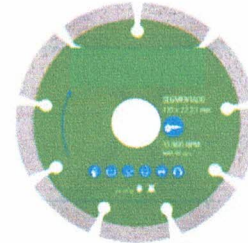

ITEM 33. TUBO PVC SP 1/2"x5 MT

- ✓ **Material:** PVC
- ✓ **Tipo de Unión:** Simple presión
- ✓ **Apariencia:** Superficie externa e interna lisa.
- ✓ **Color:** Gris
- ✓ **Presión de servicio:** 10 Bar
- ✓ **Diámetro exterior:** 21 mm (1/2")
- ✓ **Espesor:** 1.8 mm
- ✓ **Longitud:** 5 metros
- ✓ **Clase:** 10
- ✓ **Norma de Fabricación:** NTP 399.002

Unidad de medida: Unidad (und)

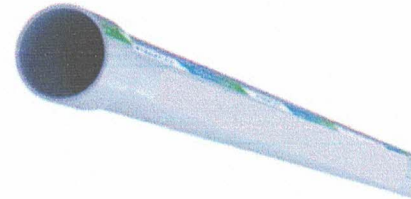

8. PLAZO DE ENTREGA

El plazo de entrega será de 10 días calendario contabilizado a partir del día hábil siguiente de suscrito el contrato o notificación de la Orden de Compra.

9. REQUISITOS Y ACREDITACIÓN

9.1. Requisitos del proveedor

- Podrá suministrar el bien cualquier persona natural que tenga la capacidad de atención del requerida.
- El postor debe acreditar un monto facturado mayor o igual al objeto de la contratación por venta de bienes iguales o similares al objetivo de la convocatoria, durante dos (02) años anteriores a la fecha de presentación de las ofertas que se computarán desde la fecha de conformidad o emisión del comprobante de pago, según corresponda.
- El postor deberá contar con Registro Nacional de Proveedores.
- El postor deberá contar con Registro Único de Contribuyente – RUC, vigente y emitir comprobantes de pago debidamente autorizados.
- No deberá tener impedimento para contratar con el estado.

10. ACREDITACIÓN:

- Copia simple de (i) contratos u órdenes de compra, y su respectiva constancia de prestación o conformidad, o (ii) comprobantes de pago cuya cancelación se acredite documental y fehacientemente, con voucher de depósito, nota de abono, reporte de estado de cuenta, o cualquier otro documento emitido por entidad del sistema financiero que acredite el abono o mediante cancelación en el mismo comprobante de pago.
- Copia simple de Registro Nacional de Proveedores (RNP).
- Copia simple de estado de Registro Único de Contribuyente – RUC.

11. LUGAR DE PRESTACIONES DE SERVICIOS

El contratista entregará el producto en el local central de La EPS EMAPISCO S.A. Sede Central - Av. Fermín Tangüis N°400, - la recepción del producto será el responsable del almacén.



12. FORMA DE PAGO

El pago se realizará de acuerdo al presente término de referencia, en 01 armada, previa conformidad de la prestación de servicio por el área usuaria y presentación de la factura correspondiente.

13. CONFORMIDAD DE LA PRESTACION DE LA COMPRA

Se efectuará luego de la entrega de los productos adquiridos y la Conformidad será otorgada por el jefe de la Oficina de distribución y recolección (Área Usuaria), previo Visto Bueno del Gerente de Operaciones.

14. PENALIDAD

La aplicación de penalidades por retraso injustificado en la atención del servicio requerido, según el plazo máximo establecido en el presente documento, será teniendo en cuenta que para contrataciones de hasta 8UITs el monto máximo equivalente es de 5%, precisando la siguiente fórmula:

$$\text{Penalidad diaria} = \frac{0.05 \times \text{Monto}}{\text{"F"} \times \text{Plazo en días}}$$

Donde "F" tiene los siguientes valores:

- Para plazos menores o iguales a sesenta (60) días: "F" = 0.40
- Para plazos mayores a sesenta (60) días: "F" = 0.25

15. CONFIDENCIALIDAD

El proveedor guardará, bajo responsabilidad a que hubiere lugar, estricta confidencialidad respecto de la información a la que acceda para la realización de sus actividades, así como de la información que produzca, la cual es de propiedad de la EPS EMAPISCO S.A. Queda prohibida la utilización de la información proporcionada para un fin distinto al contratado, así como expresamente se prohíbe su divulgación por cualquier medio.

16. INCUMPLIMIENTO

El incumplimiento de las obligaciones contenidas en el presente contrato constituye causal de resolución automática de los servicios contratados. La Entidad, por decisión unilateral, podrá resolver el presente contrato, sin pago de indemnización por ningún concepto al proveedor, a simple solicitud de la Entidad. Para ello, la Entidad comunicará por escrito al domicilio o correo electrónico del proveedor, sobre la resolución del contrato.

17. ANTICORRUPCIÓN

El CONTRATISTA no debe ofrecer, negociar o efectuar, cualquier pago, objeto de valor o cualquier dádiva en general, o cualquier beneficio o incentivo ilegal en relación al contrato, que pueda constituir un incumplimiento a la ley, tales como robo, fraude, cohecho o tráfico de influencias, directa o indirectamente, o a través de socios, integrantes de los órganos de administración, apoderados, representantes legales, funcionarios, asesores o personas vinculadas, en concordancia con lo establecido en el artículo 11° de la Ley de contrataciones del Estado – Ley N° 30225, el artículo 138.4 de su reglamento, aprobado con el D.S. N° 344-2018-EF.

Asimismo, EL CONTRATISTA se obliga a conducirse en todo momento, durante la ejecución del contrato, con honestidad, probidad, veracidad e integridad y de no cometer actos ilegales o de corrupción, directa o indirectamente o a través de sus socios, accionistas, participacioncitas, integrantes de los órganos de administración, apoderados, representantes legales, funcionarios, asesores y personas vinculadas, en virtud a lo establecido en los artículos antes citados de La Ley de Contrataciones del Estado y su Reglamento.

Asimismo, EL CONTRATISTA se compromete a comunicar a las autoridades competentes, de manera directa y oportuna, cualquier acto o conducta ilícita o corrupta de la que tuviere conocimiento; así también en adoptar medidas técnicas, organizacionales y/o de personal apropiadas para evitar los referidos actos y prácticas; a través de los canales dispuestos por la EPS EMAPISCO S.A. De la misma manera, EL CONTRATISTA es consciente que, de no cumplir con lo anteriormente expuesto, se someterá a la resolución del Contrato y las Acciones Civiles y/o Penales que la EPS EMAPISCO S.A. pueda accionar

18. RESPONSABILIDAD POR VICIOS OCULTOS

El contratista es responsable por la calidad ofrecida y por vicios ocultos, por un plazo no menor de un año contados a partir de la conformidad otorgados por la entidad.



EMAPISCO S.A.

EMAPISCO S.A.

OFICINA PROD. DIST....

DSK-PROD02 # DSK-PROD02

F. PROCESO 15/08/2025

PAGINA 1 de 2

NOTA DE PEDIDO 2500417

Gasto Operativo

PERIODO
Agosto DEL...

UNIDAD ORGANICA 0680 OFICINA DE DISTRIBUCION Y...

ACTIVIDAD . .

FECHA DE EMISION 15/08/2025

INVERSION

PRIORIDAD Normal

CUENTA

REMITIR A

REFER. Sin Agrupadora

COMENTARIO

"Adquisición de materiales para la Oficina de Distribución y Recolección de la EPS EMAPISCO S.A."

ITEM	CODIGO	DENOMINACION	UNIDAD	CANTIDAD	PRECIO	VALOR	ACTIVI	CUENTA	COSTO-ABC
001	B73.208.0274	VALVULA TIPO CORPORATION PVC 1/2 in PARA	UN	30.00	0.00	0.00	0402	60311205	90167501-
002	B14.042.0005	ABRAZADERA DE PVC 63 mm X 1/2 in	UN	10.00	0.00	0.00	0402	60331201	90167501-
003	B14.042.0019	ABRAZADERA DE PVC 90 mm X 1/2 in	UN	25.00	0.00	0.00	0402	60331201	90167501-
004	B14.042.0006	ABRAZADERA DE PVC 110 mm X 1/2 in	UN	30.00	0.00	0.00	0402	60331201	90167501-
005	B14.042.0007	ABRAZADERA DE PVC 160 mm X 1/2 in	UN	20.00	0.00	0.00	0402	60331201	90167501-
006	B14.042.0092	ABRAZADERA DE PVC 1/2 in X 8 in	UN	20.00	0.00	0.00	0402	60331201	90167501-
007	B73.006.0002	ADAPTADOR CON ROSCA MIXTA DE PVC 1/2 in	UN	100.00	0.00	0.00	0402	60311205	90167501-
008	B73.059.0014	CODO PARA SOLDAR O PEGAR DE PVC 1/2 in X	UN	200.00	0.00	0.00	0402	60311205	90167501-
009	B73.059.0015	CODO PARA SOLDAR O PEGAR DE PVC 1/2 in X	UN	200.00	0.00	0.00	0402	60311205	90167501-
010	B73.175.0178	TEE PARA SOLDAR O PEGAR DE PVC 1/2 in	UN	200.00	0.00	0.00	0402	60311205	90167501-
011	B73.144.0016	REDUCCION PARA SOLDAR O PEGAR DE PVC 3/4	UN	5.00	0.00	0.00	0402	60311205	90167501-
012	B73.226.0017	UNION PARA SOLDAR O PEGAR DE PVC 1/2 in	UN	200.00	0.00	0.00	0402	60311205	90167501-
013	B73.193.0005	UNION CON ROSCA DE PVC 1/2 in	UN	200.00	0.00	0.00	0402	60311205	90167501-
014	B73.166.0036	TAPON HEMBRA DE PVC 1/2 in	UN	50.00	0.00	0.00	0402	60311205	90167501-
015	B73.166.0059	TAPON HEMBRA DE PVC 1/2 in CON ROSCA	UN	50.00	0.00	0.00	0402	60311205	90167501-
016	B73.166.0017	TAPON MACHO DE PVC 1/2 in CON ROSCA	UN	50.00	0.00	0.00	0402	60311205	90167501-
017	B36.064.0005	HOJA DE SIERRA 12 in 24 DIENTES POR PULG	UN	50.00	0.00	0.00	0402	60331201	90167501-
018	B06.008.0217	CINTA TEFLON 1/2 in X 8 m	UN	20.00	0.00	0.00	0402	603211412	90167501-
019	B56.021.0001	PEGAMENTO PARA PVC X 1/4 gal	UN	15.00	0.00	0.00	0402	603211412	90167501-
020	B73.208.0199	VALVULA DE PASO DE PVC 1/2 in	UN	20.00	0.00	0.00	0402	60311205	90167501-
021	B01.010.0004	BROCA PARA CEMENTO 1/2 in	UN	3.00	0.00	0.00	0402	60311203	90167501-
022	B27.004.0023	WINCHA DE METAL 10 m	UN	4.00	0.00	0.00	0402	603211412	90167501-
023	B36.051.0014	LLAVE BOCA CORONA O MIXTA 1/2 in	UN	3.00	0.00	0.00	0402	60311208	90167501-
024	B36.051.0040	LLAVE BOCA CORONA O MIXTA 3/4 in	UN	3.00	0.00	0.00	0402	60311208	90167501-
025	B36.048.0271	JUEGO DE LLAVES ALLEN HEXAGONAL EN MILIM	UN	1.00	0.00	0.00	0402	60311208	90167501-
026	B36.048.0004	LLAVE FRANCESA 8 in	UN	3.00	0.00	0.00	0402	60311208	90167501-
027	B36.013.0002	RASTRILLO DE METAL 14 DIENTES 145 cm	UN	3.00	0.00	0.00	0402	60311208	90167501-
028	B01.007.0019	DISCO DE CORTE PARA CONCRETO 7 in	UN	10.00	0.00	0.00	0402	60331201	90167501-
029	B01.007.0289	DISCO DE CORTE DIAMANTADO SEGMENTADO...	UN	10.00	0.00	0.00	0402	60331201	90167501-
030	B73.262.0863	TUBO DE PVC 1/2 in X 5 m	UN	20.00	0.00	0.00	0402	60311205	90167501-
031	B01.007.0033	DISCO DIAMANTADO DE CORTE PARA CONCRETO	UN	5.00	0.00	0.00	0402	60331201	90167501-



Aprobado por:



Aprobado por:



EMAPISCO S.A.

EMAPISCO S.A.

OFICINA PROD. DIST...

DSK-PROD02 # DSK-PROD02

F. PROCESO 15/08/2025

PAGINA 2 de 2

PERIODO
Agosto DEL...

NOTA DE PEDIDO 2500417

Gasto Operativo

UNIDAD ORGANICA 0680 OFICINA DE DISTRIBUCION Y...

ACTIVIDAD . . .

FECHA DE EMISION 15/08/2025

INVERSION

PRIORIDAD Normal

CUENTA

REMITIR A

REFER. Sin Agrupadora

COMENTARIO

"Adquisición de materiales para la Oficina de Distribución y Recolección de la EPS EMAPISCO S.A.

ITEM	CODIGO	DENOMINACION	UNIDAD	CANTIDAD	PRECIO	VALOR	ACTIVI	CUENTA	COSTO-ABC
032	B14.001.0122	CLAVO DE ACERO 2 in	KIL	100.00	0.00	0.00	0402	603311201	90167501-
TOTAL GENERAL ==>								0.00	



Aprobado por: